

WASSERDRUCKREGLER

	BESCHREIBUNG	EINGANGSDRUCK max. bar	DRUCKBEREICH bar	ANSCHLUSS	SERIE	SEITE
MINIATUR	aus Kunststoff	11	0 ... 1,0 / 9	G $\frac{1}{8}$ u. G $\frac{1}{4}$	R25	9.02
	aus Kunststoff	11	0 ... 1,8 / 9	G $\frac{1}{4}$ u. G $\frac{3}{8}$	R45	9.02
	fest eingestellt, Trinkwasser	15	1 / 2 / 3... 8	G $\frac{1}{4}$	239K	9.03
STANDARD	Innengewinde	60	0,2 ... 2 / 45	G $\frac{1}{4}$ - G2	RWI	9.04
	Außengewinde	25	0,2 ... 2 / 20	R $\frac{1}{2}$ " - R2 $\frac{1}{2}$ "	RWA	9.06
	Flansch	40	0,2 ... 2 / 20	DN 8-DN125	RWF	9.08
	Edelstahl, Flansch	40	0,2 ... 2 / 20	DN15-DN50	RAF	9.10
	Edelstahl, Innengewinde	40	0,2 ... 2 / 20	G $\frac{1}{2}$ - G2	RAI	9.12
DAMPFDRUCKREGLER	Sphäroguss	19	0,14 ... 1,7 / 9	G $\frac{1}{2}$ - G2, Flansch	RU	9.14
	Rotguss	17	0,14 ... 1,7 / 9	G $\frac{1}{2}$ - G2, Flansch	RU-R	9.14
	Edelstahl	19	0,14 ... 1,7 / 9	G $\frac{1}{2}$ - G2, Flansch	RU-S	9.14



9

Spezial



9

Beschreibung Membran-Druckregler in sehr kleiner, leichter und robuster Bauform aus Kunststoff. Die verwendeten Materialien sind buntmetallfrei. Er hat viele integrierte Befestigungsbohrungen für einen modularen Einsatz.

Medium Druckluft, neutrale Gase oder Wasser

Eingangsdruk max. 11 bar

Einstellung mit verrastbarem Einstellknopf

Rücksteuerung rücksteuerbar (mit Sekundärentlüftung) für Druckluft
nicht rücksteuerbar (ohne Sekundärentlüftung) für Wasser

Manometeranschluss G $\frac{1}{8}$ beidseitig bei R25, G $\frac{1}{4}$ beidseitig bei R45, Verschlusschrauben werden mitgeliefert

Einbaulage beliebig

Temperaturbereich 0 °C bis 50 °C

Werkstoffe Gehäuse: glasfaserverstärktes Azetal
Elastomere: NBR
Innentteile: glasfaserverstärktes Azetal

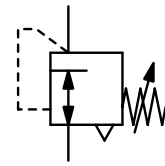

G $\frac{1}{8}$ bis G $\frac{3}{8}$
Druckluft oder Wasser

Abmessungen			Volumenstrom		Anschluss- gewinde	Druck- Regelbereich	Bestell-Nr. für Wasser	Bestell-Nr. für Druckluft
A	B	C	Wasser	Luft				
mm	mm	mm	l/min*1	l/min*1	G	bar	nicht rückst.	rücksteuerbar

Druckregler								Eingangsdruk max. 11 bar		R25	
40	78	12	3	150	G $\frac{1}{8}$	0...1,0	R25-010K	R25-010			
						0...1,8	R25-01AK	R25-01A			
						0...4,0	R25-01BK	R25-01B			
						0...9,0	R25-01CK	R25-01C			
40	78	12	3	150	G $\frac{1}{4}$	0...1,0	R25-020K	R25-020			
						0...1,8	R25-02AK	R25-02A			
						0...4,0	R25-02BK	R25-02B			
						0...9,0	R25-02CK	R25-02C			



R25

Druckregler für großen Flow								Eingangsdruk max. 11 bar		R45	
52	87	14	10	680	G $\frac{1}{4}$	0...1,8	R45-02AK	R45-02A			
						0...4,0	R45-02BK	R45-02B			
						0...9,0	R45-02CK	R45-02C			
52	87	14	13	960	G $\frac{3}{8}$	0...1,8	R45-03AK	R45-03A			
						0...4,0	R45-03BK	R45-03B			
						0...9,0	R45-03CK	R45-03C			



R45

Wahlweise Ausführung, es ist der entsprechende Buchstabe hinzuzufügen

Verstellsicherung	Einstellung mit Inbusschlüssel, Bauhöhe 64 mm	nur R25	R25-0...T
EPDM-Elastomere			R.5-0...E

Zubehör, lose beigelegt

Manometer	Ø 40 mm, 0...*2 bar, G $\frac{1}{8}$ Ø 50 mm, 0...*2 bar, G $\frac{1}{4}$	für R25 für R45	MA4001-..*2 MA5002-..*2
Befestigungswinkel	aus Stahl		BW30-02
Befestigungsmutter	aus Kunststoff aus Aluminium		R05X51 M30x1,5A

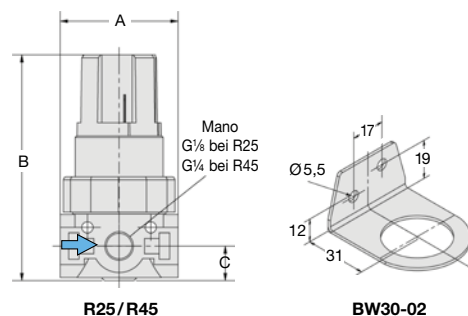
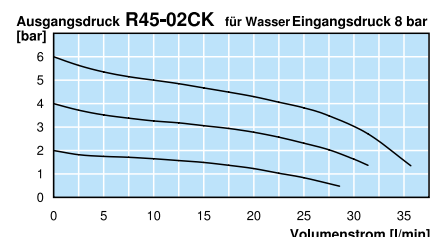
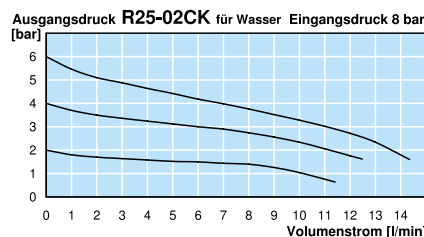
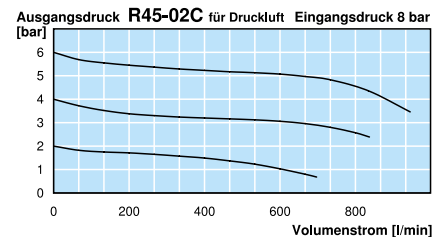
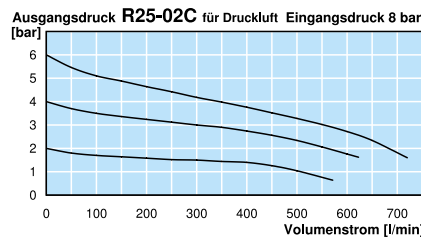

R25/R45

BW30-02

*1 bei 8 bar Eingangsdruk, 6 bar Ausgangsdruk und 1 bar Druckabfall, bei Wasser Eingangsdruk 2 bar über dem Ausgangsdruk
*2 01 = 0...1 bar, 02 = 0...2,5 bar, 04 = 0...4 bar, 10 = 0...10 bar

* Produktgruppe

Manometer: siehe Kapitel Druckmessgeräte

PDF CAD
www.aircom.net



Bestellbeispiel:
R25-010K

IN-LINE-DRUCKREGLER MIT FEST EINGESTELTEM AUSGANGSDRUCK FÜR TRINKWASSER 239K

Allgemein	Der In-Line-Druckregler "ECOREG" hat einen fest eingestellten Ausgangsdruck der z.B. 10 bar auf 5 bar reduziert. Eine nachträgliche Veränderung des Ausgangsdruckes ist nicht möglich. Dies dient zur Sicherheit gegen ungewolltes Verstellen.
Beschreibung	Druckregler für Trinkwasser, zertifiziert nach NSF 61, 372
Anwendung	Trinkwasserbereich, Lebensmittelindustrie und Medizintechnik
Eingangsdruck	max. 15 bar
Genauigkeit	± 0,3 bar bei Druckluft P ₁ : 6 bar und 10 NL/min (bis 3 bar Ausgangsdruck) ± 10% bei Druckluft P ₁ : 10 bar und 10 NL/min (ab 4 bar Ausgangsdruck)
Temperaturbereich	4 °C bis 60 °C
Werkstoffe	Gehäuse: Grivory® GV-5 FWA Innentteile: Edelstahl DIN 1.4404 / AISI 316L Membrane: EPDM O-Ringe: FKM

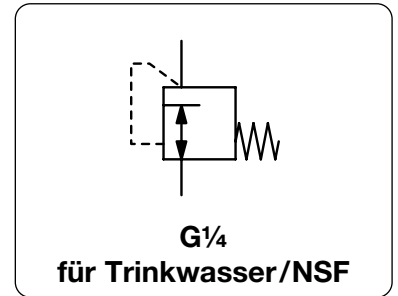

Abmessungen			Volumenstrom	Eingangs-	Anschluss-	Ausgangs-	Bestell-
ØA	B	SW	Wasser	druck	gewinde	druck	Nummer
mm	mm	mm	l/min*1	max. bar	G	bar*2	

Druckregler für Trinkwasser				Grivory, P ₁ : max. 15 bar, Ausgangsdruckgenauigkeit *2	239K		
34	52	17	10	15	G1/4	1	239K0210
			10			2	239K0220
			10			3	239K0230
			10			4	239K0240
			10			5	239K0250
			10			6	239K0260
			10			7	239K0270
			10			8	239K0280



239K

Wahlweise Ausführung, es ist der entsprechende Buchstabe hinzuzufügen

NPT	Anschlussgewinde	239K1 . . .
andere Druckbereiche	Druckbereich im Klartext angeben	239K . . . XX

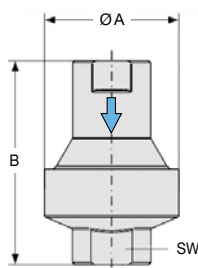

239K

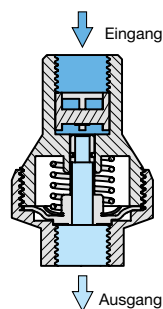

Schnittbild

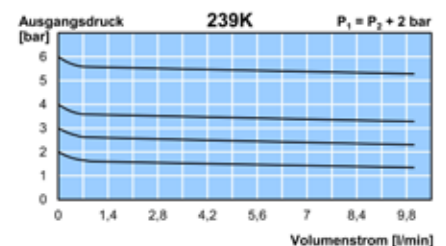

*1 P₁ = 10 bar; Δp = 0,8 bar

*2 Toleranz: < 4 bar ± 0,3 bar (Luft, P₀ = 6 bar, 10 NI/min)
≥ 4 bar ± 10% (Luft, P₀ = 10 bar, 10 NI/min)

* Produktgruppe



Beschreibung Vordruckkompensierter Druckregler aus Rotguss mit Schmutzsieb aus Edelstahl. Die Ausführungen bis 10 bar Ausgangsdruck haben als Regelsystem eine Membrane, alle anderen haben einen Kolben.

Trinkwasser Druckregler RWI...C mit dem Druckbereich 1,5 ...6 bar sind insbesondere für Trinkwasser geeignet.

Medium vorzugsweise Wasser, aber auch Druckluft, neutrale Flüssigkeiten und Gase. Für Druckluft sind insbesondere die Regler RWI...D geeignet. Sie sind jedoch nicht rücksteuerbar.

Mindestdruckgefälle 1 bar, zwischen Eingangs- und Ausgangsdruck

Einbaulage beliebig, vorzugsweise senkrecht

Reduktionsverhältnis ist das Verhältnis von Eingangs- zu Ausgangsdruck und sollte nicht größer sein, als 20:1 bei RWI...A, 10:1 bei RWI...D, 6:1 bei RWI...G/H, 3:1 bei RWI...I

Manometeranschluss G¼, beidseitig für den Ausgangsdruck, Anschlüsse sind mit Stopfen verschlossen.

Ex-Bereich Die Druckregler sind einsetzbar gemäß den Richtlinien ATEX2014/34/EU, EN1127, EN13463 für Zone 1, 2, 21 und 22.

Druckgeräterichtlinie Die Regler entsprechen den EU-Richtlinien DGRL/PED für Flüssigkeiten und Gase der Gruppe 2.

Temperaturbereich 0 °C bis 80 °C

Gewindenormen Die Innengewinde entsprechen den DIN ISO 228

Werkstoffe siehe gegenüberliegende Seite

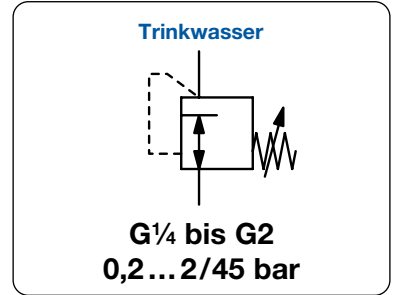

Abmessungen			Volumenstrom	Kvs-	Nenn-	Anschluss-	Druck		Bestell-
A	B	C	empfohlen	Wert	weite	gewinde	Eingang	Ausgang	Nummer
mm	mm	mm	(m³/h)*1	(m³/h)*2	DN	G	max. bar	bar	

Druckregler mit Innengewinde							Rotguss, NBR	Trinkwasser: RWI...C		RWI
70	186	46	0,2	0,5	DN8	G¼	25	0,2 ... 2	2	RWI-02A
	167	47					25	1,5 ... 8	8	RWI-02D
	188	47					40	2,0 ... 20	20	RWI-02H
	191	48					60	20 ... 45	45	RWI-02I
70	186	46	0,2	0,6	DN10	G¾	25	0,2 ... 2	2	RWI-03A
	167	47					25	1,5 ... 8	8	RWI-03D
	188	47					40	2,0 ... 20	20	RWI-03H
	191	48					60	20 ... 45	45	RWI-03I
85	154	27	1,3	2,9	DN15	G½	16	0,2 ... 2	2	RWI-04A
	168	27	1,3	2,9			25	0,5 ... 4	4	RWI-04B
	168	27	1,3	2,9			25	1,5 ... 6	6	RWI-04C
	189	47	0,5	1,2			25	1,5 ... 8	8	RWI-04D
	163	27	1,3	2,9			25	1,5 ... 10	10	RWI-04E
	182	27	1,3	2,9			25	1,5 ... 12	12	RWI-04F
	233	27	1,3	2,9			25	2,0 ... 20	20	RWI-04G
	229	47	0,5	1,2			40	2,0 ... 20	20	RWI-04H
	218	47	0,5	1,2			60	20 ... 45	45	RWI-04I
95	157	27	2,3	3,9	DN20	G¾	16	0,2 ... 2	2	RWI-06A
	169	27	2,3	3,8			25	0,5 ... 4	4	RWI-06B
	169	27	2,3	3,9			25	1,5 ... 6	6	RWI-06C
	190	47	0,6	1,3			25	1,5 ... 8	8	RWI-06D
	164	27	2,3	3,9			25	1,5 ... 10	10	RWI-06E
	182	27	2,3	3,9			25	1,5 ... 12	12	RWI-06F
	234	27	2,3	3,9			25	2,0 ... 20	20	RWI-06G
	229	47	0,6	1,3			40	2,0 ... 20	20	RWI-06H
	218	47	0,5	1,2			60	20 ... 45	45	RWI-06I
105	156	29	3,6	5,4	DN25	G1	16	0,2 ... 2	2	RWI-08A
	105	170	29	3,6	5,2		25	0,5 ... 4	4	RWI-08B
	105	170	29	3,6	5,4		25	1,5 ... 6	6	RWI-08C
	95	242	56	0,7	1,6		25	1,5 ... 8	8	RWI-08D
	105	164	29	3,6	5,4		25	1,5 ... 10	10	RWI-08E
	105	184	29	3,6	5,4		25	1,5 ... 12	12	RWI-08F
	105	235	29	3,6	5,4		25	2,0 ... 20	20	RWI-08G
	95	256	55	0,7	1,6		40	2,0 ... 20	20	RWI-08H

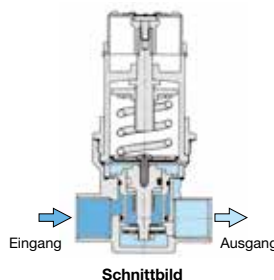
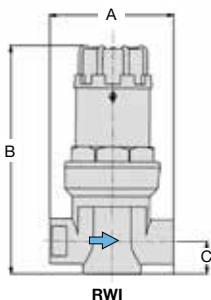
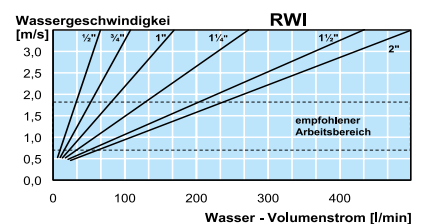
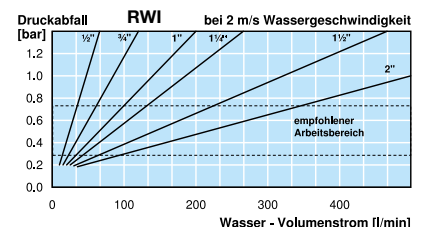

Spezial



*1 bei Wasser-Strömungsgeschwindigkeit von 2 m/s.

*2 bei Druckluft ist der Volumenstrom um den Faktor 70 größer.

* Produktgruppe

PDF CAD
www.aircom.net



Bestellbeispiel:
RWI-02A

Regler-Typ	Werkstoffe											
	RW	RWI...A		RWI...B	RWI...C	RWI...D	RWI...E	RWI...F	RWI...G	RWI...H	RWI...I	
Nennweite	DN	DN8-10	DN15-80	DN15-50	DN15-50	DN8-50	DN15-50	DN15-50	DN15-50	DN8-50	DN8-20	
Gehäuse	alle	Rotguss CnSn5Zn5Pb2-C-GS / CC499K (Rg5)										
Federhaube	< DN32	Ms (< DN 25)	PA	Ms	PA	Ms (< DN25)	Ms	Ms (< DN25)	Ms	Ms (< DN25)		
	> DN40	-	Rg	GG	GG (> DN32)	GG	GG	GG (> DN32)	GG	GG (> DN32)		
Dichtung	alle	NBR										
Membrane	< DN25	CR	NBR	NBR	NBR	NBR	NBR	NBR	NBR	Kolben/NBR		
	> DN32		NBR	CR	CR	CR	CR	CR	CR	Kolben/NBR		
Innentteile	< DN32	Ms	Ms, SS, Ho			Ms	Ms, SS, Ho (< DN25 Ms)	Ms	Ms, SS	Ms, Rg, SS	Ms	
	> DN40	-	Ms, SS			Ms, Rg, SS	Ms, SS	Ms, SS	Ms, Rg, SS	Ms, Rg, SS	-	
Reglereinheit	< DN32	Kartusche			Ventilsitz			Kartusche			Ventilsitz	
austauschbar	> DN40	Kartusche			Ventilsitz			Kartusche			Ventilsitz	
Erklärung:		Ms: Messing	SS: Edelstahl	Rg: Rotguss	GG: Grauguss	Ho: Hostaform C						

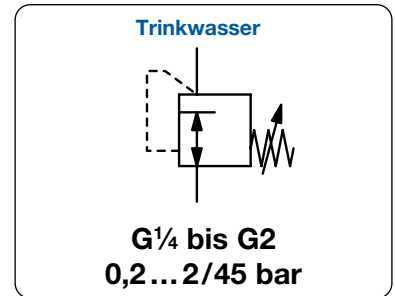

Abmessungen			Volumenstrom	K _{vs}	Nenn-	Anschluss-	Druck		Bestell-
A	B	C	empfohlen	Wert	weite	gewinde	Eingang	Ausgang	Nummer
mm	mm	mm	(m³/h)*1	(m³/h)*2	DN	G	max. bar	bar	

Druckregler mit Innengewinde							Rotguss, NBR Trinkwasser: RWI...C		RWI
120	174	47	5,8	6,1	DN32	G1 1/4	16	0,2 ... 2	RWI-10A
120	187	47	5,8	6,0			25	0,5 ... 4	RWI-10B
120	186	47	5,8	6,1			25	1,5 ... 6	RWI-10C
104	323	61	3,0	4,2			25	1,5 ... 8	RWI-10D
120	182	47	5,8	6,1			25	1,5 ... 10	RWI-10E
120	200	47	5,8	6,1			25	1,5 ... 12	RWI-10F
120	252	47	5,8	6,1			25	2,0 ... 20	RWI-10G
104	385	61	3,0	4,2			40	1,5 ... 20	RWI-10H
150	371	60	9,0	9,0	DN40	G1 1/2	16	0,2 ... 2	RWI-12A
150	301	60	9,0	9,0			25	0,5 ... 4	RWI-12B
150	293	52	9,0	9,0			25	1,5 ... 6	RWI-12C
108	323	61	3,2	4,5			25	1,5 ... 8	RWI-12D
150	365	52	9,0	9,0			25	1,5 ... 10	RWI-12E
150	361	60	9,0	9,0			25	1,5 ... 12	RWI-12F
150	386	60	9,0	9,0			25	2,0 ... 20	RWI-12G
108	392	61	3,2	4,5			40	1,5 ... 20	RWI-12H
160	371	60	14	13	DN50	G2	16	0,2 ... 2	RWI-16A
160	301	60	14	13			25	0,5 ... 4	RWI-16B
160	293	52	14	13			25	1,5 ... 6	RWI-16C
147	378	72	6,9	7,2			25	1,5 ... 8	RWI-16D
160	365	52	14	13			25	1,5 ... 10	RWI-16E
160	361	60	14	13			25	1,5 ... 12	RWI-16F
160	386	60	14	13			25	2,0 ... 20	RWI-16G
147	421	72	6,9	7,2			40	1,5 ... 20	RWI-16H



Wahlweise Ausführung, es ist der entsprechende Buchstabe hinzuzufügen

NPT Anschlussgewinde RWI-. . .N
 Elastomere CR: C FKM: V RWI-. . .V
 für diverse Medien Warm-, Heiß-, Seewasser, Säure, Lauge, Öl, Kraftstoffe RWI-. . .X
 Klebstoffe, Lebensmittel, Schäume, Gase usw.

Zubehör, lose beigelegt

Manometer Ø 50 mm, 0...^{*3} bar, G 1/4 bis G 1/2 MA5002-...^{*3}
 Ø 63 mm, 0...^{*3} bar, G 1/4 ab G 3/4 MA6302-...^{*3}

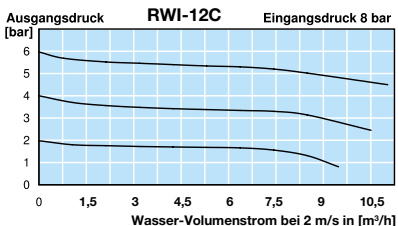
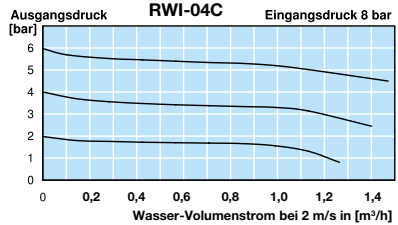
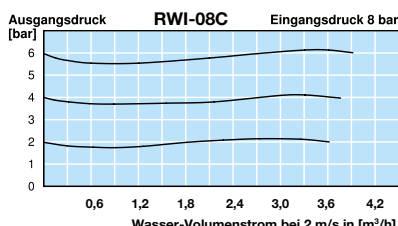
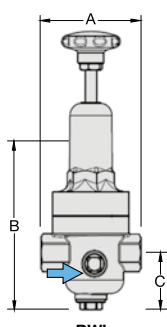

*1 bei Wasser-Strömungsgeschwindigkeit von 2 m/s. *2 bei Druckluft ist der Volumenstrom um den Faktor 70 größer.
 *3 02 = 0...2 bar, 04 = 0...4 bar, 06 = 0...6 bar, 10 = 0...10 bar, 16 = 0...16 bar, 25 = 0...25 bar, 60 = 0...60 bar

Beschreibung Vordruckkompensierter Druckregler aus Rotguss mit Schmutzsieb aus Edelstahl. Die Ausführungen bis 10 bar Ausgangsdruck haben als Regelsystem eine Membrane, alle anderen haben einen Kolben. Ein Schmutzfängersieb aus Edelstahl schützt vor Verschmutzung.

Trinkwasser  Druckregler RWA-...C mit dem Druckbereich 1,5 ... 6 bar sind insbesondere für Trinkwasser geeignet. Die Regler mit DN15 bis DN25 haben die gleichen Baumaße wie D06F von Honeywell, DVGW-Zulassung bis DN32.

Medium vorzugsweise Wasser, aber auch Druckluft, neutrale Flüssigkeiten und Gase. Bei dem Einsatz von Druckluft ist zu berücksichtigen, dass die Druckregler nicht rücksteuerbar sind.

Mindestdruckgefälle 1 bar, zwischen Ein- und Ausgangsdruck

Manometeranschluss G $\frac{1}{4}$, beidseitig für den Ausgangsdruck, Anschlüsse sind mit Stopfen verschlossen.

Einbaulage beliebig, vorzugsweise senkrecht

Ex-Bereich Die Druckregler sind einsetzbar gemäß den Richtlinien ATEX2014/34/EU, EN1127, EN13463 für Zone 1, 2, 21 und 22.

Druckgeräterichtlinie Die Regler entsprechen den EU-Richtlinien DGRL/PED für Flüssigkeiten und Gase der Gruppe 2.

Temperaturbereich 0 °C bis 80 °C

Werkstoffe siehe gegenüberliegende Seite

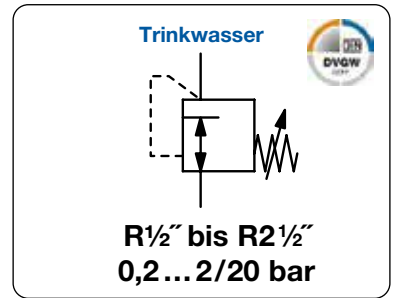

Abmessungen			Volumenstrom	K _{vs} -	Nenn-	Anschluss-	Druck		Bestell-
A	B	C	empfohlen	Wert	weite	gewinde	Eingang	Ausgang	Nummer
mm	mm	mm	(m ³ /h)*1	(m ³ /h)*2	DN	R	max. bar	bar	

Druckregler mit Außengewinde							Rotguss, NBR			RWA
							Trinkwasser: RWA-...C			
137	154	27	1,3	2,9	DN15	1/2"	16	0,2 ... 2	2	RWA-04A
	163						25	0,5 ... 4	4	RWA-04B
	168						25	1,5 ... 6	6	RWA-04C
	163						25	1,5 ... 10	10	RWA-04E
	182						25	1,5 ... 12	12	RWA-04F
	233						25	2,0 ... 20	20	RWA-04G
141	156	27	2,3	3,9	DN20	3/4"	16	0,2 ... 2	2	RWA-06A
	163						25	0,5 ... 4	4	RWA-06B
	168						25	1,5 ... 6	6	RWA-06C
	163						25	1,5 ... 10	10	RWA-06E
	182						25	1,5 ... 12	12	RWA-06F
	233						25	2,0 ... 20	20	RWA-06G
161	155	29	3,6	5,4	DN25	1"	16	0,2 ... 2	2	RWA-08A
	164						25	0,5 ... 4	4	RWA-08B
	168						25	1,5 ... 6	6	RWA-08C
	164						25	1,5 ... 10	10	RWA-08E
	182						25	1,5 ... 12	12	RWA-08F
	233						25	2,0 ... 20	20	RWA-08G
177	156	47	5,8	6,1	DN32	1 1/4"	16	0,2 ... 2	2	RWA-10A
	219						25	0,5 ... 4	4	RWA-10B
	222						25	1,5 ... 6	6	RWA-10C
	219						25	1,5 ... 10	10	RWA-10E
	234						25	1,5 ... 12	12	RWA-10F
	252						25	2,0 ... 20	20	RWA-10G

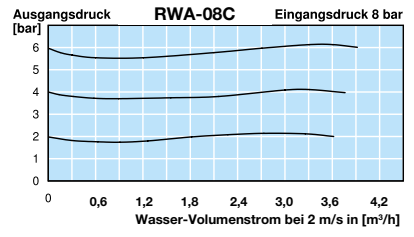
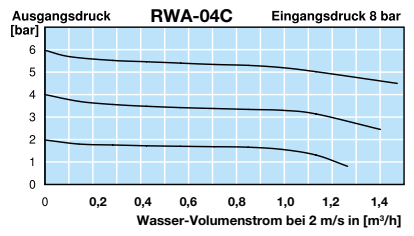
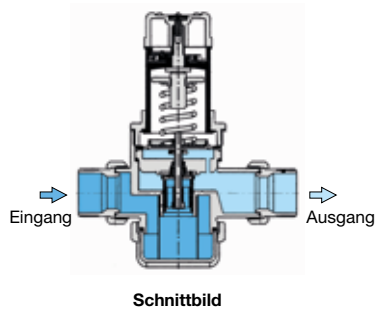
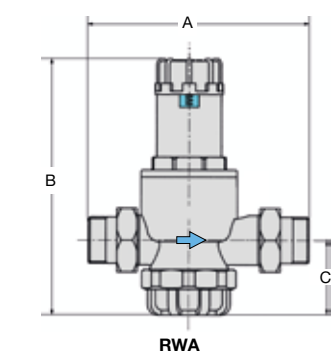

*1 bei Wasser-Strömungsgeschwindigkeit von 2 m/s. *2 bei Druckluft ist der Volumenstrom um den Faktor 70 größer.

* Produktgruppe  Bestellbeispiel: RWA-04A

PDF CAD
www.aircom.net

Regler-Typ	Werkstoffe						
	RW	RWA...A	RWA...B	RWA...C	RWA...E	RWA...F	RWA...G
Nennweite	DN	DN15-65	DN15-65	DN15-65	DN15-65	DN15-100	DN15-65
Gehäuse	alle	Rotguss CnSn5Zn5Pb2-C-GS / CC499K (Rg5)					
Federhaube	< DN32	PA	Ms	PA	Ms	Ms (< DN25)	Ms (< DN25)
	> DN40	Rg	GG	GG	GG	GG (> DN32)	GG (> DN32)
Dichtung	alle	NBR					
Membrane	< DN25	NBR					
	> DN32	NBR					
Innenteile	< DN32	Ms, SS, Ho					
	> DN40	Ms, SS					
Reglereinheit austauschbar	< DN32	Kartusche				Ventilsitz	
	> DN40	Ventilsitz				Ventilsitz	

Erklärung: **Ms:** Messing **SS:** Edelstahl **Rg:** Rotguss **GG:** Grauguss **Ho:** Hostaform C **NBR:** Nitrilkautschuk

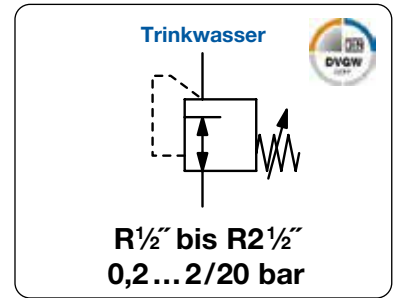

Abmessungen			Volumenstrom	K _{vs}	Nenn-	Anschluss-	Druck		Bestell-
A	B	C	empfohlen	Wert	weite	gewinde	Eingang	Ausgang	Nummer
mm	mm	mm	(m³/h)*1	(m³/h)*2	DN	R	max. bar	bar	

Druckregler mit Außengewinde							Rotguss, NBR Trinkwasser: RWA...C	RWA	
210	370	59	9,0	9,0	DN40	1 1/2"	16	0,2 ... 2	RWA-12A
	301	51					25	0,5 ... 4	RWA-12B
	293	51					25	1,5 ... 6	RWA-12C
	361	51					25	1,5 ... 10	RWA-12E
	361	51					25	1,5 ... 12	RWA-12F
	386	51					25	2,0 ... 20	RWA-12G
210	372	61	14	13	DN50	2"	16	0,2 ... 2	RWA-16A
	372	61					25	0,5 ... 4	RWA-16B
	294	53					25	1,5 ... 6	RWA-16C
	363	53					25	1,5 ... 10	RWA-16E
	364	53					25	1,5 ... 12	RWA-16F
	388	53					25	2,0 ... 20	RWA-16G
273	394	68	24	20	DN65	2 1/2"	16	0,2 ... 2	RWA-20A
	324						25	0,5 ... 4	RWA-20B
	324						25	1,5 ... 6	RWA-20C
	392						25	1,5 ... 10	RWA-20E
	384						25	1,5 ... 12	RWA-20F
	408						25	2,0 ... 20	RWA-20G



Wahlweise Ausführung, es ist die entsprechende Zahl hinzuzufügen

NPT Anschlussgewinde RWA-...N
Elastomere CR: C FKM: V RWA-...V
für diverse Medien Warm-, Heiß-, Seewasser, Säure, Lauge, Öl, Kraftstoffe RWA-...X
 Klebstoffe, Lebensmittel, Schäume, Gase usw.

Zubehör, lose beigelegt

Manometer Ø 50 mm, 0...^{*3} bar, G1/4 G1/2 **MA5002-...^{*3}**
 Ø 63 mm, 0...^{*3} bar, G1/4 ab G3/4 **MA6302-...^{*3}**

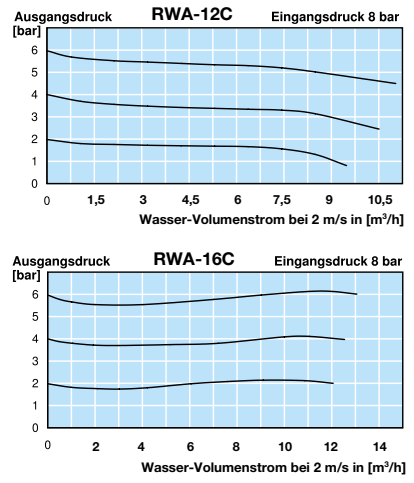
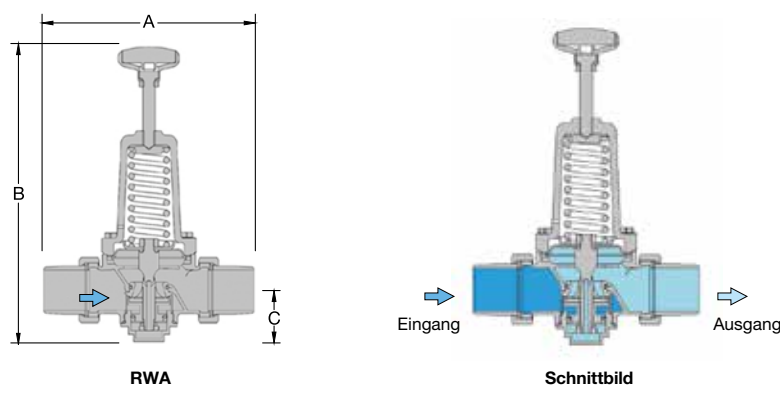

*1 Bei Wasser-Strömungsgeschwindigkeit von 2 m/s. *2 Bei Druckluft ist der Volumenstrom um den Faktor 70 größer. *3 02 = 0...2 bar, 04 = 0...4 bar, 06 = 0...6 bar, 10 = 0...10 bar, 16 = 0...16 bar, 25 = 0...25 bar

Beschreibung Vordruckkompensierter Druckregler aus Rotguss mit Schmutzsieb aus Edelstahl. Die Ausführungen bis 10 bar Ausgangsdruck haben als Regelsystem eine Membrane, alle anderen haben einen Kolben.

Trinkwasser Druckregler RWF-...C mit dem Druckbereich 1,5...6 bar sind insbesondere für Trinkwasser geeignet.

Medium vorzugsweise Wasser, Trinkwasser aber auch Druckluft, neutrale Flüssigkeiten und Gase
Bei dem Einsatz von Druckluft ist zu berücksichtigen, dass die Druckregler nicht rücksteuerbar sind.

Mindestdruckgefälle 1 bar, zwischen Eingangs- und Ausgangsdruck

Manometeranschluss G $\frac{1}{4}$, für den Ein- und den Ausgangsdruck. Die Anschlüsse sind mit Stopfen verschlossen

Ex-Bereich Die Regler sind einsetzbar gemäß den Richtlinien ATEX2014/34/EU, EN1127, EN13463 für Zone 1, 2, 21 und 22.

Druckgeräterichtlinie Die Regler entsprechen den EU-Richtlinien DGRL/PED für Flüssigkeiten und Gase der Gruppe 2.

Flansche nach DIN 1092. Baulänge nach DIN558-1

Einbaulage beliebig, vorzugsweise senkrecht

Temperaturbereich 0 °C bis 80 °C

Werkstoffe siehe gegenüberliegende Seite

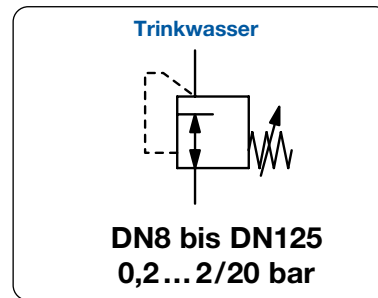

Abmessungen				Flow	K _{vs}	Nenn-	Druck		Bestell-
A	B	C	D	empfohlen	Wert	weite	Eingang	Ausgang	Nummer
mm	mm	mm	mm	(m ³ /h)*1	(m ³ /h)	DN	max. bar	bar	

Druckregler mit Flansch				Rotguss, NBR, ohne Manometer Trinkwasser: RWF-...C			RWF			
130	178	48	80	0,2	0,5	DN8	25	0,8 ... 8	8	RWF-02D
							40	1,5 ... 20	20	RWF-02G
				0,2	0,5	DN10	25	0,8 ... 8	8	RWF-03D
							40	1,5 ... 20	20	RWF-03G
130	175	48	95	1,3	2,9	DN15	16	0,2 ... 2	2	RWF-04A
	187						25	0,5 ... 4	4	RWF-04B
	189							1,5 ... 6	6	RWF-04C
	174							1,5 ... 10	10	RWF-04E
	178							1,5 ... 12	12	RWF-04F
	254							2,0 ... 20	20	RWF-04G
150	183	53	105	2,3	3,9	DN20	16	0,2 ... 2	2	RWF-06A
	193						25	0,5 ... 4	4	RWF-06B
	195							1,5 ... 6	6	RWF-06C
	190							1,5 ... 10	10	RWF-06E
	203							1,5 ... 12	12	RWF-06F
	263							2,0 ... 20	20	RWF-06G
160	185	58	115	3,6	5,4	DN25	16	0,2 ... 2	2	RWF-08A
	197						25	0,5 ... 4	4	RWF-08B
	199							1,5 ... 6	6	RWF-08C
	194							1,5 ... 10	10	RWF-08E
	213							1,5 ... 12	12	RWF-08F
	264							2,0 ... 20	20	RWF-08G
180	197	70	140	5,8	6,1	DN32	16	0,2 ... 2	2	RWF-10A
	210						25	0,5 ... 4	4	RWF-10B
	210							1,5 ... 6	6	RWF-10C
	205							1,5 ... 10	10	RWF-10E
	223							1,5 ... 12	12	RWF-10F
	275							2,0 ... 20	20	RWF-10G
200	386	75	150	9,0	9,0	DN40	16	0,2 ... 2	2	RWF-12A
	316						25	0,5 ... 4	4	RWF-12B
	316							1,5 ... 6	6	RWF-12C
	388							1,5 ... 10	10	RWF-12E
	377							1,5 ... 12	12	RWF-12F
	401							2,0 ... 20	20	RWF-12G



RWF-02...-08D/G



RWF-10...-16G

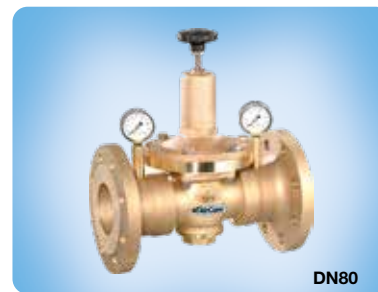

RWF-24A
Zubehör Manometer

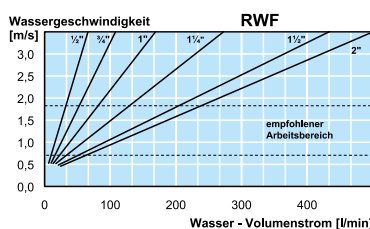
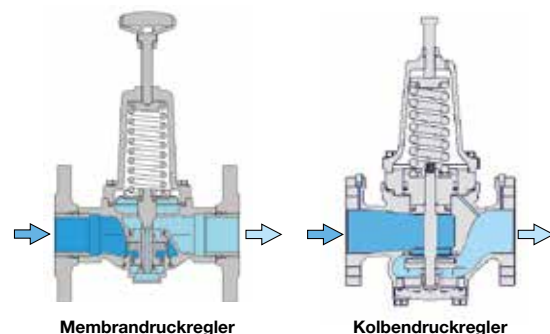
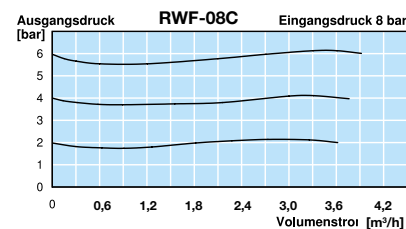
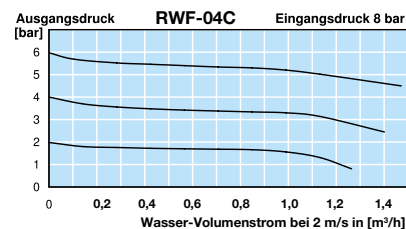

*1 bei Wasser-Strömungsgeschwindigkeit von 2 m/s. *2 bei Druckluft ist der Volumenstrom um den Faktor 70 größer.

* Produktgruppe

PDF CAD
www.aircom.net



Bestellbeispiel:
RWF-02D

		Werkstoffe						
Regler-Typ	RW	RWF-..A	RWF-..B	RWF-..C	RWF-..E	RWF-..F	RWF-..G	
Nennweite	DN	DN8-10	DN15-80	DN15-125	DN15-125	DN15-125	DN15-100	
Gehäuse	alle	Rotguss CnSn5Zn5Pb2-C-GS / CC499K (Rg5)						
Federhaube	< DN32 > DN40	Ms (< DN25) -	PA Rg	Ms	PA	Ms	Ms (< DN25) GG (> DN32)	
Dichtung	alle	NBR						
Membrane	< DN25 > DN32	CR	NBR				Kolben/NBR Kolben/NBR	
Innenteile	< DN32 > DN40	Ms	Ms, SS, Ho Ms, SS			Ms, SS, Ho (< DN25 Ms) Ms, SS		
Reglereinheit austauschbar	< DN32 > DN40	Kartusche				Ventilsitz		

Erklärung: Ms: Messing SS: Edelstahl Rg: Rotguss GG: Grauguss Ho: Hostaform C CR: Chloropren Kautschuk, NBR: Nitrilkautschuk

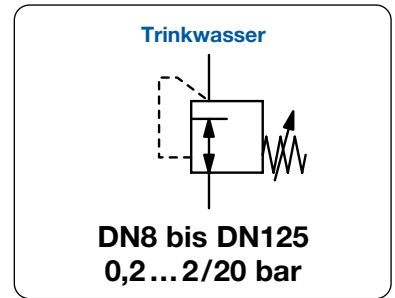

Abmessungen				Flow	Kvs	Nenn-	Druck		Bestell-
A	B	C	D	empfohlen	Wert	weite	Eingang	Ausgang	Nummer
mm	mm	mm	mm	(m³/h)*1	(m³/h)	DN	max bar	bar	

Druckregler mit Flansch				Rotguss, NBR, ohne Manometer Trinkwasser: RWF-..C			RWF			
230	394	83	165	14	13	DN50	16	0,2 ... 2	2	RWF-16A
324							25	0,5 ... 4	4	RWF-16B
324								1,5 ... 6	6	RWF-16C
396								1,5 ... 10	10	RWF-16E
384								1,5 ... 12	12	RWF-16F
411								2,0 ... 20	20	RWF-16G
290	420	93	185	24	20	DN65	16	0,2 ... 2	2	RWF-20A
349							25	0,5 ... 4	4	RWF-20B
349								1,5 ... 6	6	RWF-20C
418								1,5 ... 10	10	RWF-20E
411								1,5 ... 12	12	RWF-20F
429								2,0 ... 20	20	RWF-20G
310	427	100	200	26	24	DN80	16	0,2 ... 2	2	RWF-24A
	518	136		60	60			0,5 ... 4	4	RWF-24B
	356	100		26	24			1,5 ... 6	6	RWF-24C
	518	136		60	60			1,5 ... 6	6	RWF-24E
	521			60	60			3,0 ... 10	10	RWF-24F
	545			60	60		25	4,0 ... 12	12	RWF-24G
	436			24	24		25	2,0 ... 20	20	RWF-24H
350	540	140	200	80	80	DN100	16	0,5 ... 4	4	RWF-32B
	540							1,5 ... 6	6	RWF-32C
	542							3,0 ... 10	10	RWF-32E
	600	135						4,0 ... 12	12	RWF-32F
400	730	165	270	130	130	DN125	16	0,5 ... 4	4	RWF-40B
	540							1,5 ... 6	6	RWF-40C
	542							3,0 ... 10	10	RWF-40E



RWF-24B/C/E
Zubehör Manometer



RWF-12...-16F/G
Zubehör Manometer

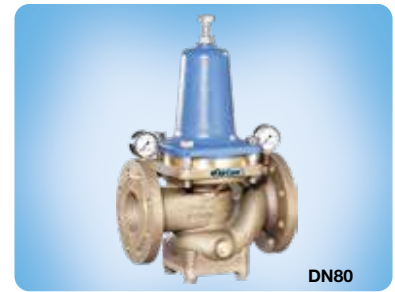

RWF-24F
Zubehör Manometer

Wahlweise Ausführung, es ist die entsprechende Zahl hinzuzufügen

Elastomere	EPDM: E	CR: C	FKM: V	RWF-.. .V
Flanschanschluss	ANSI			RWF-.. .F2
für diverse Medien	Warm-, Heiß-, Seewasser, Säure, Lauge, Öl, Kraftstoffe Klebstoffe, Lebensmittel, Schäume, Gase usw.			RWF-.. .X

Zubehör, lose beigelegt

Manometer Ø 63 mm, senkrecht 0...*2 bar, G1/4 **MT6302-..*2**

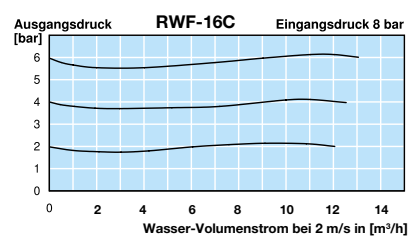
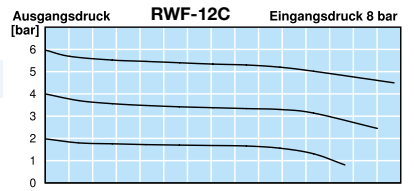
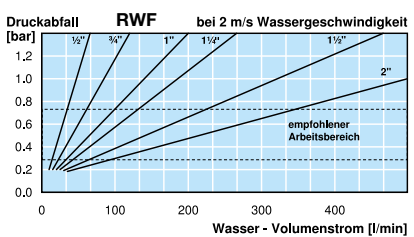
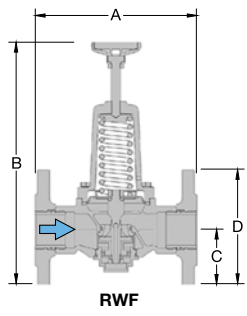

*1 Bei Wasser-Strömungsgeschwindigkeit von 2 m/s. *2 Bei Druckluft ist der Volumenstrom um den Faktor 70 größer.
*2 02 = 0...2 bar, 04 = 0...4 bar, 06 = 0...6 bar, 10 = 0...10 bar, 16 = 0...16 bar, 25 = 0...25 bar

* Produktgruppe Bestellbeispiel: RWF-16A

Beschreibung	Membran-Druckregler komplett aus Edelstahl. Auch bei herausgedrehter Spindel ist der angegebene Mindestdruck am Ausgang vorhanden. Die Innenteile sind austauschbar. Ein Schmutzfängersieb erhöht die Standzeit des Druckreglers.
Medium	aggressive Flüssigkeiten, Druckluft oder neutrale Gase, kein Dampf
Eingangsdruck	siehe Tabelle, max. 40 bar
Mindestdruckdifferenz	$P_1 : P_2 = 1$ bar
Einstellung	mit Innen-Sechskant, eine Kontermutter verhindert ungewollte Verstellung
Rücksteuerung	ohne Sekundärentlüftung
Manometeranschluss	G $\frac{1}{4}$, beidseitig, eine Verschlusschraube wird mitgeliefert
Einbaulage	beliebig, vorzugsweise senkrecht
Flansche	nach DIN 1092, Baulänge nach DIN 558-1
Temperaturbereich	0 °C bis 190 °C bei FKM für Medien- und Umgebungstemperatur 0 °C bis 130 °C bei EPDM für Medien- und Umgebungstemperatur
Werkstoffe	Gehäuse, Federhaube, Innenteile: Edelstahl 1.4408 / V4A / 316 L Membrane und Dichtungen: FKM / FPM, wahlweise EPDM

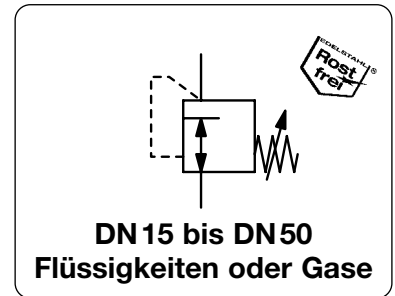

Abmessungen			K _v -Wert (m ³ /h)*1	Flow Wasser l/min*2	Eingangsdruck max. bar	Anschluss-Flansch DN	Druck-Regelbereich bar	Bestell-Nummer
A	B	C						

Druckregler mit Flansch					für Flüssigkeiten, Eingangsdruck max. 25/40 bar nicht rücksteuerbar, 1.4408 / V4A / 316L, FKM		RAF		
130	137	95	2,9	50	25	DN15	0,2 ... 2	RAF-04A	
	118				25	0,5 ... 4	RAF-04B		
	118				25	1,5 ... 6	RAF-04C		
	118				25	1,5 ... 10	RAF-04D		
	136				40	2,0 ... 20	RAF-04F		
150	137	105	3,9	65	25	DN20	0,2 ... 2	RAF-06A	
	118				25	0,5 ... 4	RAF-06B		
	118				25	1,5 ... 6	RAF-06C		
	118				25	1,5 ... 10	RAF-06D		
	137				40	2,0 ... 20	RAF-06F		
160	150	115	5,4	90	25	DN25	0,2 ... 2	RAF-08A	
	118				25	0,5 ... 4	RAF-08B		
	118				25	1,5 ... 6	RAF-08C		
	118				25	1,5 ... 10	RAF-08D		
	137				40	2,0 ... 20	RAF-08F		
180	150	140	6,1	102	25	DN32	0,2 ... 2	RAF-10A	
	118				25	0,5 ... 4	RAF-10B		
	118				25	1,5 ... 6	RAF-10C		
	118				25	1,5 ... 10	RAF-10D		
	137				40	2,0 ... 20	RAF-10F		



RAF-04...-10A



RAF-04...-10B/C/D



RAF-04...-10F

Spezial
9

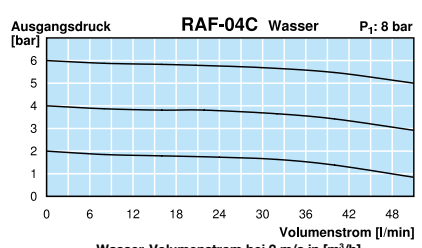
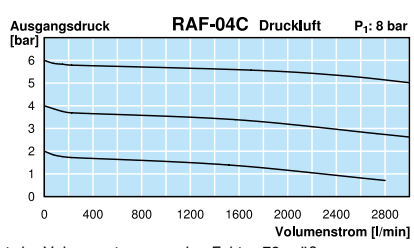
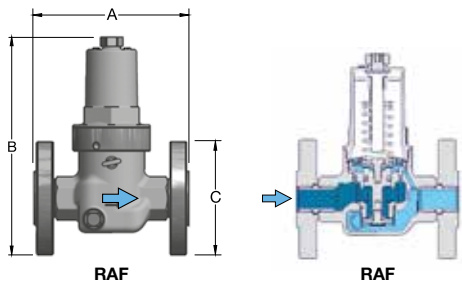

*1 Bei Wasser-Strömungsgeschwindigkeit von 2 m/s. *2 Bei Druckluft ist der Volumenstrom um den Faktor 70 größer.
*3 02 = 0...2 bar, 04 = 0...4 bar, 06 = 0...6 bar, 10 = 0...10 bar, 16 = 0...16 bar, 25 = 0...25 bar

Weitere Manometer: siehe Kapitel Druckmessgeräte

PDF CAD
www.aircom.net

* Produktgruppe
Bestellbeispiel:
RAF-04A

Beschreibung	Membran-Druckregler komplett aus Edelstahl. Auch bei herausgedrehter Spindel ist der angegebene Mindestdruck am Ausgang vorhanden. Die Innenteile sind austauschbar. Ein Schmutzfängersieb erhöht die Standzeit des Druckreglers.
Medium	aggressive Flüssigkeiten, Druckluft oder neutrale Gase, kein Dampf
Eingangsdruck	siehe Tabelle, max. 40 bar
Mindestdruckdifferenz	$P_1 : P_2 = 1$ bar
Einstellung	mit Innen-Sechskant, eine Kontermutter verhindert ungewollte Verstellung
Rücksteuerung	ohne Sekundärentlüftung
Manometeranschluss	G $\frac{1}{4}$, beidseitig, eine Verschlusschraube wird mitgeliefert
Einbaulage	beliebig, vorzugsweise senkrecht
Flansche	nach DIN 1092, Baulänge nach DIN 558-1
Temperaturbereich	0 °C bis 190 °C bei FKM für Medien- und Umgebungstemperatur 0 °C bis 130 °C bei EPDM für Medien- und Umgebungstemperatur
Werkstoffe	Gehäuse, Federhaube, Innenteile: Edelstahl 1.4408 / V4A / 316 L Membrane und Dichtungen: FKM / FPM, wahlweise EPDM

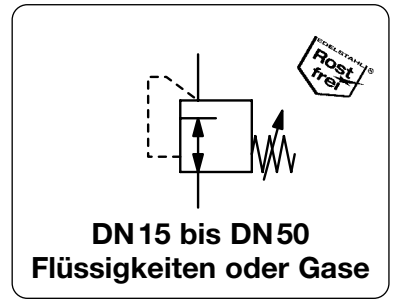

Abmessungen			Kv-	Flow	Eingangs-	Anschluss-	Druck-	Bestell-
A	B	C	Wert	Wasser	druck	Flansch	Regelbereich	Nummer
mm	mm	mm	(m ³ /h)*1	l/min*2	max. bar	DN	bar	

Druckregler mit Flansch					für Flüssigkeiten, Eingangsdruck max. 25/40 bar nicht rücksteuerbar, 1.4408 / V4A / 316L, FKM			RAF
200	269	150	9,0	150	25	DN40	0,2 ... 2	RAF-12A
	219				25		0,5 ... 4	RAF-12B
	219				25		1,5 ... 6	RAF-12C
	219				25		1,5 ... 10	RAF-12D
	247				40		2,0 ... 20	RAF-12F
230	269	165	13	216	25	DN50	0,2 ... 2	RAF-16A
	219				25		0,5 ... 4	RAF-16B
	219				25		1,5 ... 6	RAF-16C
	219				25		1,5 ... 10	RAF-16D
	247				40		2,0 ... 20	RAF-16F



Wahlweise Ausführung, es ist die entsprechende Zahl hinzuzufügen

EPDM-Elastomere	Membr. und Dichtungen, FDA-Zulassung	RAF-...TD
-----------------	--------------------------------------	-----------

Zubehör, lose beigelegt

Manometer aus Edelstahl	Ø 50 mm, 0...*3 bar, G $\frac{1}{4}$, für DN 15 Ø 63 mm, 0...*3 bar, G $\frac{1}{4}$, für alle anderen	MS5002-..*3 MS6302-..*3
--------------------------------	---	----------------------------

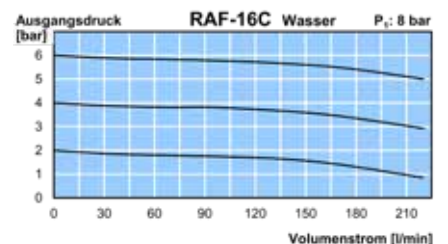
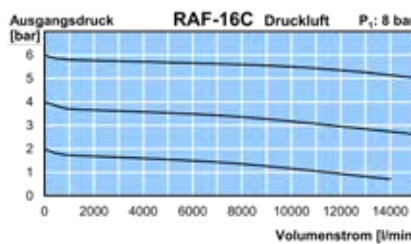

*1 Bei Wasser-Strömungsgeschwindigkeit von 2 m/s. *2 Bei Druckluft ist der Volumenstrom um den Faktor 70 größer.
*3 02 = 0...2 bar, 04 = 0...4 bar, 06 = 0...6 bar, 10 = 0...10 bar, 16 = 0...16 bar, 25 = 0...25 bar

* Produktgruppe

Weitere Manometer: siehe Kapitel Druckmessgeräte

PDF CAD
www.aircom.net



Bestellbeispiel:
RAF-12A

Spezial



Beschreibung	Membran-Druckregler komplett aus Edelstahl. Auch bei herausgedrehter Spindel ist der angegebene Mindestdruck am Ausgang vorhanden. Die Innenteile sind austauschbar. Ein Schmutzfängersieb erhöht die Standzeit des Druckreglers.
Medium	aggressive Flüssigkeiten, Druckluft oder neutrale Gase, kein Dampf
Eingangsdruck	siehe Tabelle, max. 40 bar
Mindestdruckdifferenz	$P_1 : P_2 = 1$ bar
Einstellung	mit Innen-Sechskant, eine Kontermutter verhindert ungewollte Verstellung
Rücksteuerung	ohne Sekundärentlüftung
Manometeranschluss	G $\frac{1}{4}$, beidseitig, eine Verschlusschraube wird mitgeliefert
Einbaulage	beliebig, vorzugsweise senkrecht
Temperaturbereich	0 °C bis 190 °C bei FKM für Medien- und Umgebungstemperatur 0 °C bis 130 °C bei EPDM für Medien- und Umgebungstemperatur
Werkstoffe	Gehäuse, Federhaube, Innenteile: Edelstahl 1.4408 / V4A / 316 L Membrane und Dichtungen: FKM / FPM, wahlweise EPDM

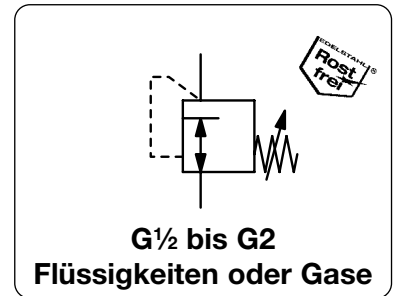

Abmessungen			Kv-	Flow-	Eingangs-	Nenn-	Anschluss-	Druck-	Bestell-	C*
A	B	C	Wert	Wasser	druck	weite	gewinde	Regelbereich	Nummer	
mm	mm	mm	(m ³ /h)*1	l/min	max. bar	DN	G	bar		

Druckregler m. Innengewinde										für Flüssigkeiten, Eingangsdruck max. 25/40 bar nicht rücksteuerbar, 1.4408 / V4A / 316L, FKM		RAI
95	166	29	2,9	50	25	DN15	G $\frac{1}{2}$	0,2 ... 2	RAI-04A			
95	147	29			25			0,5 ... 4	RAI-04B			
95	147	29			25			1,5 ... 6	RAI-04C			
95	147	29			25			1,5 ... 10	RAI-04D			
95	165	29			40			2,0 ... 20	RAI-04F			
95	166	29	3,9	65	25	DN20	G $\frac{3}{4}$	0,2 ... 2	RAI-06A			
95	147	29			25			0,5 ... 4	RAI-06B			
95	147	29			25			1,5 ... 6	RAI-06C			
95	147	29			25			1,5 ... 10	RAI-06D			
95	165	29			40			2,0 ... 20	RAI-06F			
110	189	39	5,4	90	25	DN25	G1	0,2 ... 2	RAI-08A			
110	157	39			25			0,5 ... 4	RAI-08B			
110	157	39			25			1,5 ... 6	RAI-08C			
110	157	39			25			1,5 ... 10	RAI-08D			
110	176	39			40			2,0 ... 20	RAI-08F			
120	189	39	6,1	102	25	DN32	G1 $\frac{1}{4}$	0,2 ... 2	RAI-10A			
120	157	39			25			0,5 ... 4	RAI-10B			
120	157	39			25			1,5 ... 6	RAI-10C			
120	157	39			25			1,5 ... 10	RAI-10D			
120	176	39			40			2,0 ... 20	RAI-10F			

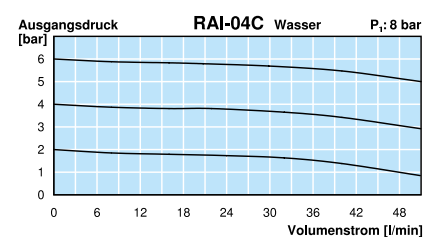
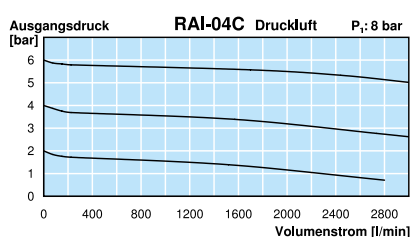
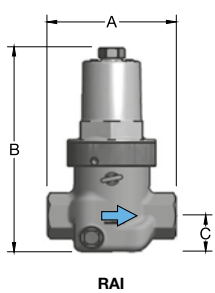
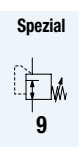

*1 bei 8 bar Eingangsdruck, 6 bar Ausgangsdruck und 1 bar Druckabfall
*2 bei Druckluft ist der Volumenstrom um den Faktor 65 größer.



Beschreibung	Membran-Druckregler komplett aus Edelstahl. Auch bei herausgedrehter Spindel ist der angegebene Mindestdruck am Ausgang vorhanden. Die Innenteile sind austauschbar. Ein Schmutzfängersieb erhöht die Standzeit des Druckreglers.
Medium	aggressive Flüssigkeiten, Druckluft oder neutrale Gase, kein Dampf
Eingangsdruck	siehe Tabelle, max. 40 bar
Mindestdruckdifferenz	$P_1 : P_2 = 1$ bar
Einstellung	mit Innen-Sechskant, eine Kontermutter verhindert ungewollte Verstellung
Rücksteuerung	ohne Sekundärentlüftung
Manometeranschluss	G $\frac{1}{4}$, beidseitig, eine Verschlusschraube wird mitgeliefert
Einbaulage	beliebig, vorzugsweise senkrecht
Temperaturbereich	0 °C bis 190 °C bei FKM für Medien- und Umgebungstemperatur 0 °C bis 130 °C bei EPDM für Medien- und Umgebungstemperatur
Werkstoffe	Gehäuse, Federhaube, Innenteile: Edelstahl 1.4408 / V4A / 316 L Membrane und Dichtungen: FKM / FPM, wahlweise EPDM

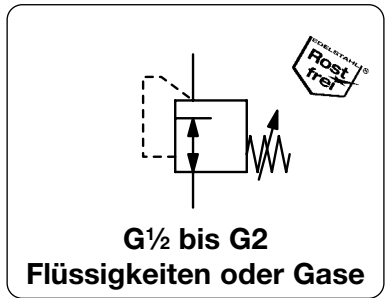

Abmessungen			K _v -Wert	Flow-Wasser	Eingangsdruck	Nennweite	Anschlussgewinde	Druckregelbereich	Bestellnummer	
A	B	C	(m ³ /h)*1	l/min	max. bar	DN	G	bar		C*
mm	mm	mm								

Druckregler m. Innengewinde										für Flüssigkeiten, Eingangsdruck max. 25/40 bar nicht rücksteuerbar, 1.4408 / V4A / 316L, FKM		RAI
150	306	37	9,0	150	25	DN40	G1½	0,2 ... 2	RAI-12A			
150	256	37			25			0,5 ... 4	RAI-12B			
150	256	37			25			1,5 ... 6	RAI-12C			
150	256	37			25			1,5 ... 10	RAI-12D			
150	284	37			40			2,0 ... 20	RAI-12F			
160	306	37	13	216	25	DN50	G2	0,2 ... 2	RAI-16A			
160	256	37			25			0,5 ... 4	RAI-16B			
160	256	37			25			1,5 ... 6	RAI-16C			
160	256	37			25			1,5 ... 10	RAI-16D			
160	284	37			40			2,0 ... 20	RAI-16F			



Wahlweise Ausführung, es ist die entsprechende Zahl hinzuzufügen

EPDM-Elastomere	Membr. und Dichtungen, FDA-Zulassung	RAI-...TD
-----------------	--------------------------------------	-----------

Zubehör, lose beigelegt

Manometer aus Edelstahl	Ø 50 mm, 0...*3 bar, G $\frac{1}{4}$, für DN 15 Ø 63 mm, 0...*3 bar, G $\frac{1}{4}$, für alle anderen	MS5002-..*3 MS6302-..*3
-------------------------	---	----------------------------

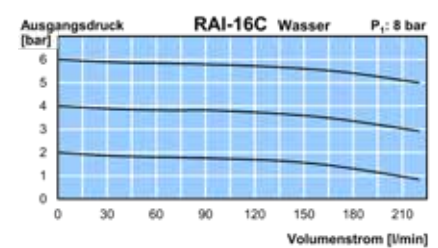
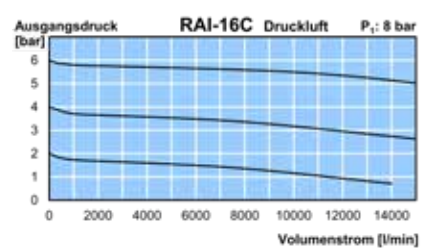

*1 bei 8 bar Eingangsdruck, 6 bar Ausgangsdruck und 1 bar Druckabfall
*2 bei Druckluft ist der Volumenstrom um den Faktor 65 größer.

* Produktgruppe

PDF CAD
www.aircom.net

**Bestellbeispiel:
RAI-04A**

Beschreibung	Direkt gesteuerter Druckregler mit Innenteilen und Federbalg aus Edelstahl für Dampf und Druckluft.
Medium	Druckluft, neutrale Gase oder Dampf mit Sättigungsgrad > 98 %
Eingangsdruck	RUG: max. 19 bar bei 210 °C, max. 17 bar bei Rotguss RUH: max. 10 bar bei 184 °C
Eigenluftverbrauch	Der Druckregler hat keinen Eigenluftverbrauch.
Einstellung	mit Drehknopf
Rücksteuerung	ohne Sekundärentlüftung
Manometeranschluss	Der Druckregler hat keinen Manometeranschluss.
Einbaulage	beliebig
Temperaturbereich	max. 210 °C bei RUG, max. 184 °C bei RUH
Werkstoffe	Gehäuse: Sphäroguss GGG40.3, wahlweise Rotguss Rg5 oder Edelstahl 1.4404 bei RUG Federhaube: Aluminium epoxybeschichtet, vernickelt bei RUG O-Ring / Dichtung: EPDM und PTFE Innenteile / Balg: Edelstahl 1.4404 und 1.4571

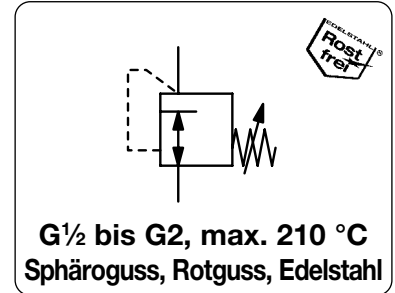

Abmessungen			Nennweite	K _v -Wert	P ₁ max.	Anschlussgewinde	Druck-Regelbereich	Bestell-Nummer
A	B	C						
mm	mm	mm	DN	(m ³ /h)	bar	G	bar	

Druckregler für Dampf						Eingangsdruck max. 10 / 19 bar, nicht rücksteuerbar, Sphäroguss		RU
83	190	60	15	1,5	19	G ^{1/2}	0,14...1,7 1,4 ...4,0 3,5 ...8,6	RUG-04A RUG-04B RUG-04C
96	190	60	20	2,5	19	G ^{3/4}	0,14...1,7 1,4 ...4,0 3,5 ...8,6	RUG-06A RUG-06B RUG-06C
108	190	60	25	3,0	19	G ¹	0,14...1,7 1,4 ...4,0 3,5 ...8,6	RUG-08A RUG-08B RUG-08C
134	220	67	25	6,8	10	G ¹	0,14...1,7 1,4 ...4,0 3,5 ...9,0	RUH-08A RUH-08B RUH-08C
134	220	67	40	11,5	10	G ^{1 1/2}	0,14...1,7 1,4 ...4,0 3,5 ...9,0	RUH-12A RUH-12B RUH-12C
134	220	67	50	15,0	10	G ²	0,14...1,7 1,4 ...4,0 3,5 ...9,0	RUH-16A RUH-16B RUH-16C



RUG-04A



RUG-04BSF aus Edelstahl, mit Flansch

Wahlweise Ausführung, es ist der entsprechende Buchstabe hinzuzufügen

Edelstahl 1.4404	Gehäuse mit Anschlussgewinde	für RUG	RUG-0...S
	Gehäuse mit Flansch	für RUG	RUG-0...SF
Rotguss Rg5	Gehäuse aus Rotguss Rg5, P ₁ max. 17 bar	für RUG	RUG-0...R
Flansch aus Sphäroguss	GGG40.3	für RUG	RUG-0...F

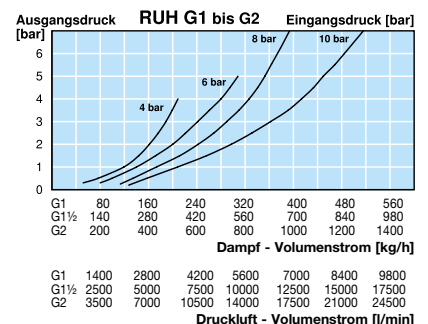
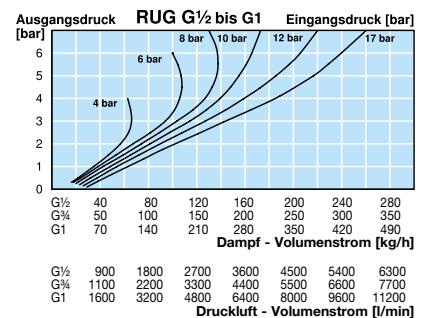

Spezial

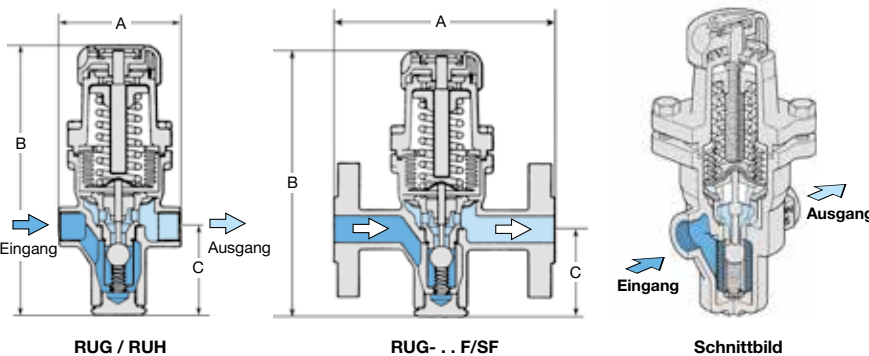

Typ	A	B	C
RUG-04R/S	83	192	62
RUG-06R/S	96	192	62
RUG-08R/S	108	192	62

Typ	A	B	C
RUG-04F/SF	150	182/192	55/62
RUG-06F/SF	150	192/192	55/62
RUG-08F/SF	160	192/192	55/62

* Produktgruppe

PDF CAD
www.aircom.net



Bestellbeispiel:
RUG-04A